



ANTI KOROVÉ MATERIÁLY

Gastro
katalóg výrobkov



www.italinox.sk

OBSAH

Vrchné dosky s vovarenými drezmi

pre umývacie stoly _____ 2-6

Umývadlá _____ 7-9

Vovarovacie drezy _____ 10-13

Vane pre vodný kúpeľ

Gastronorm (BAGNOMARIA) _____ 14-17

Vrchné dosky s vovarenými vaňami

pre vodný kúpeľ _____ 18-20



Vrchné dosky s vovarenými drezmi pre umývacie stoly



Môžu byť dodané so šírkou 700 alebo 600 mm s rôznymi typmi zadného lemu. Sú vybavené šróbovacou piletou a prepadovou trúbkou. Ďalším výrazným technickým aspektom tohto kuchynského zariadenia je jeho výrazná hĺbka a sklon, ktorý umožňuje pohodlné čistenie celej plochy bez toho, aby došlo k nežiadúcemu vyliatiu tekutín, a prispieva k značnej pevnosti a odolnosti drezu.

Vrchné dosky pre umývacie stoly

Technické informácie

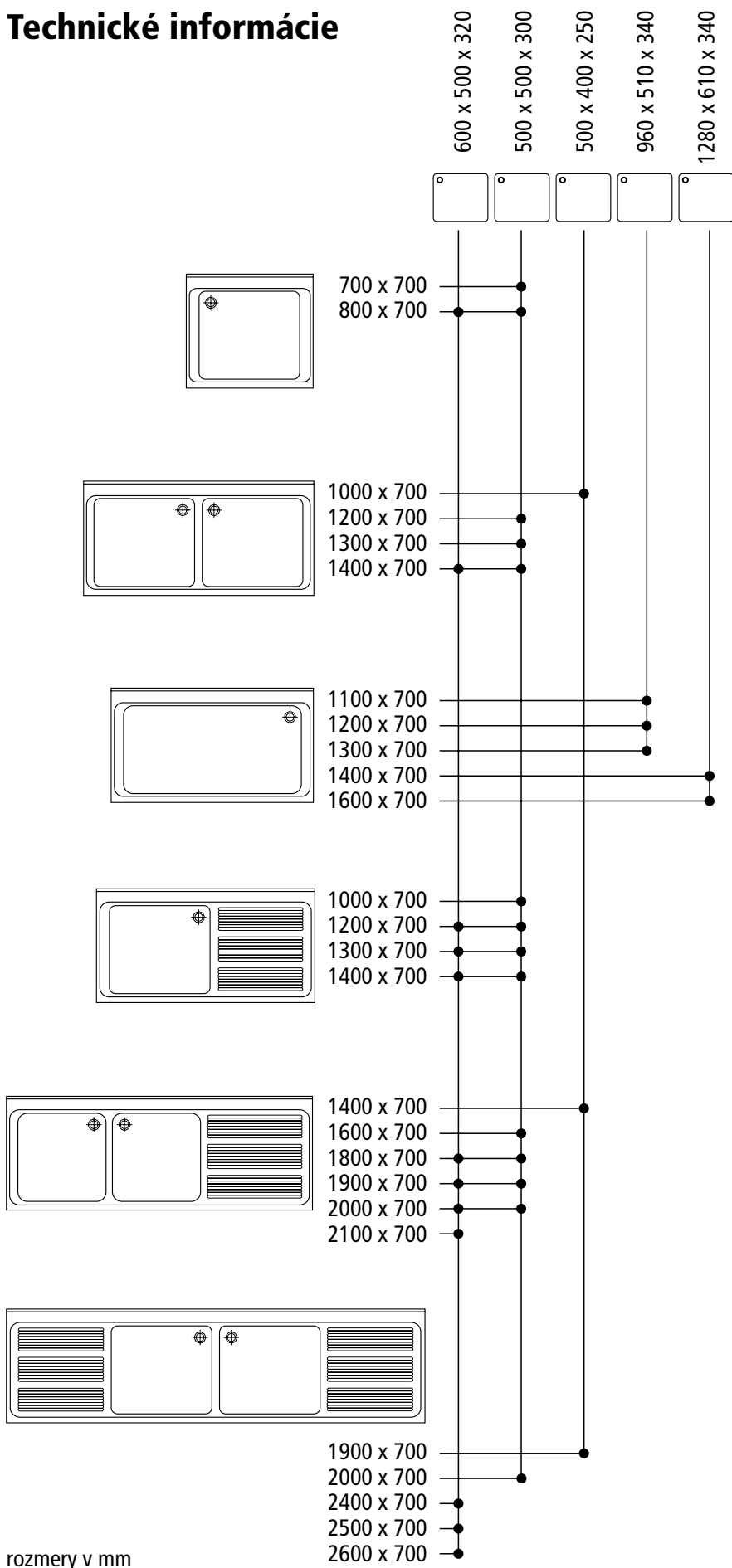

rozmery v mm

Vrchné dosky pre umývacie stoly

Rozmery odkvapkávacích plôch

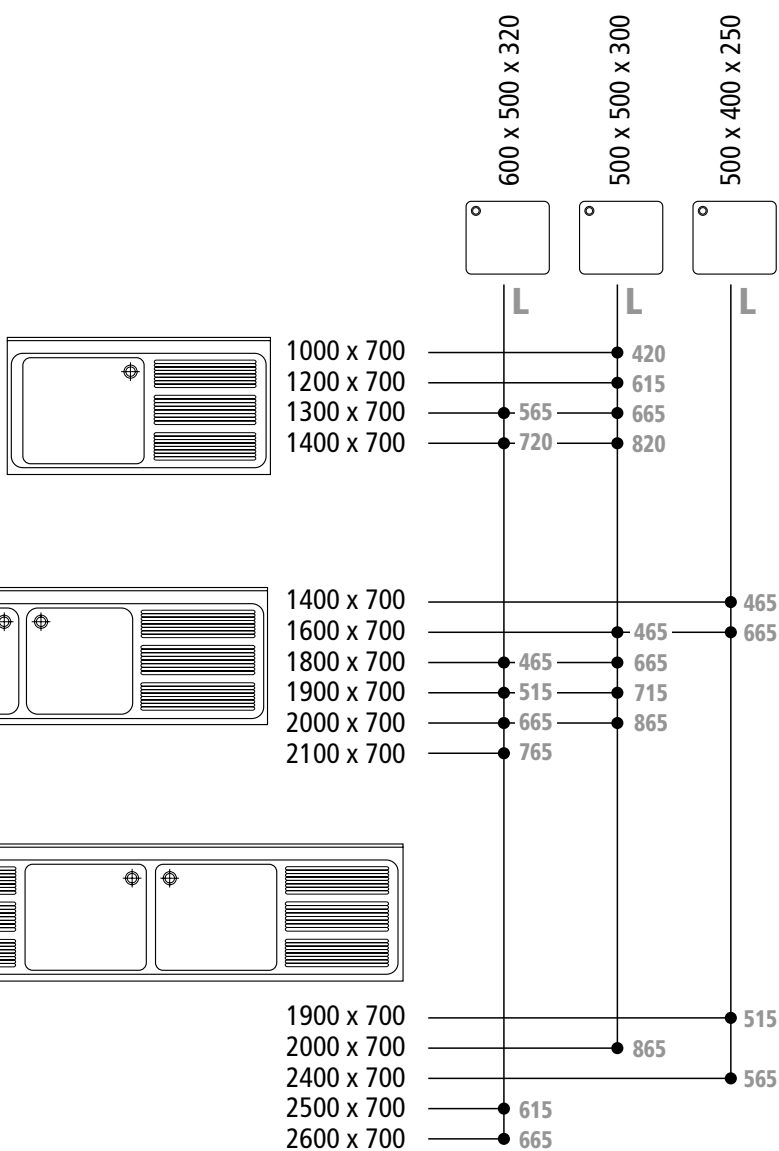
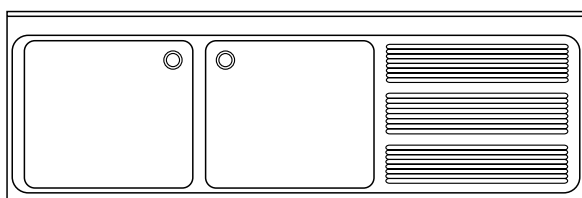
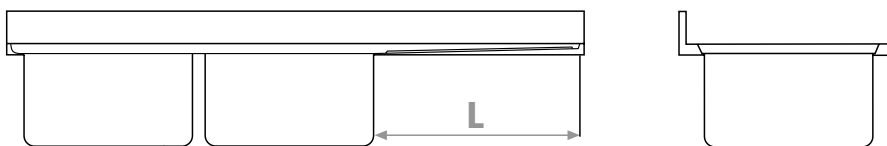

rozmery v mm

Vrchné dosky pre umývacie stoly

Typové rozmery zadného lemu

Šikmý lem 85

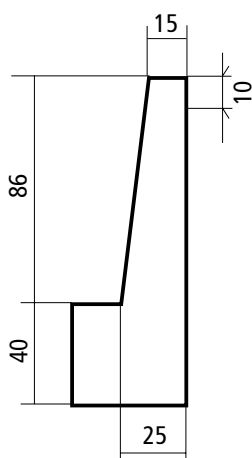

Pravouhlý lem 100

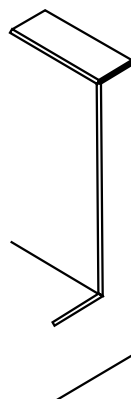
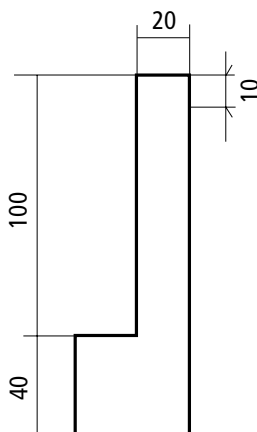

Jednoduchý lem 50

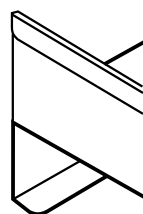
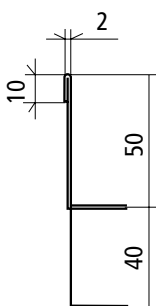

rozmery v mm

Vrchné dosky pre umývacie stoly

Rámová konštrukcia pre umývacie stoly

Blok je zhotovený z nerezovej ocele AISI 304, s hrúbkou 1 mm, s trúbkami so štvorcovým profilom 40 x 40 mm, s nastaviteľnými nohami, ktoré je možné ľahko demontovať a znovu zložiť. Zariadenie je možné ľahko uskladniť alebo prepravovať.

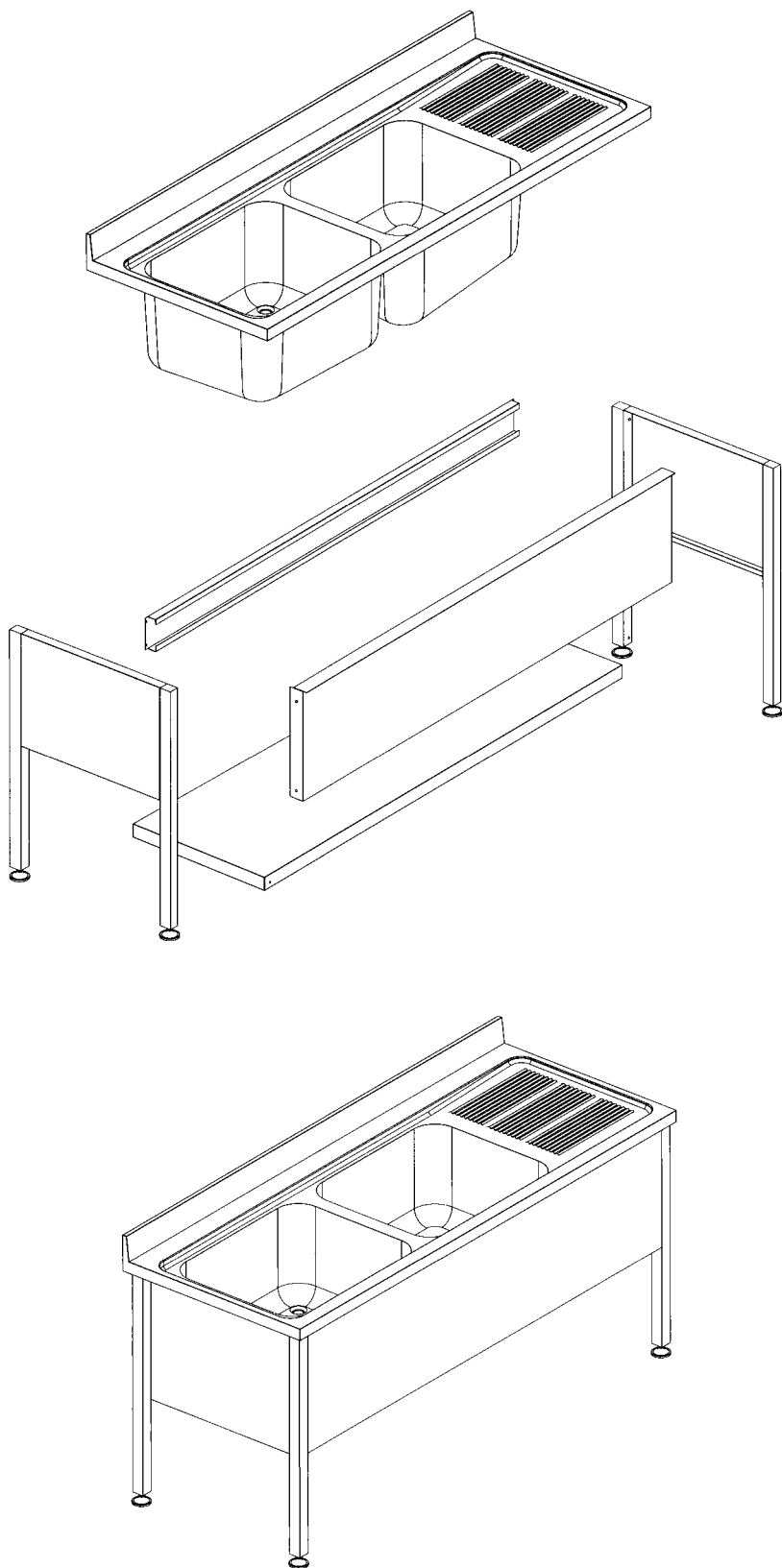



Umývadlá



Do rady ku kuchynským drezom patrí aj séria umývadiel v rôznych typových radách:

- umývadlá s rozmermi 400 x 400 mm s kruhovou vaničkou s priemerom 335 mm vylisovanou z jedného kusu a so zadným lemom alebo rovnaké prevedenie s rozmermi 500 x 500 mm s kruhovou vaničkou s priemerom 400 mm
- umývadlá s rozmermi 500 x 400 mm s oválnou vaničkou (380 x 304 mm)
- samotné vaničky s okrajom, určené k vloženiu do dosky
- samotné vaničky bez okraja, určené k vovareniu

Umývadlá

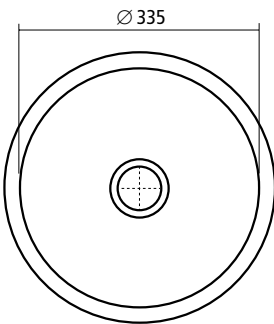
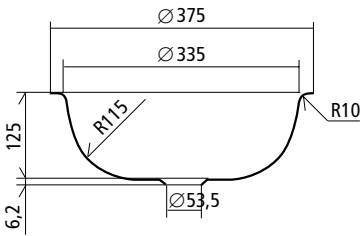
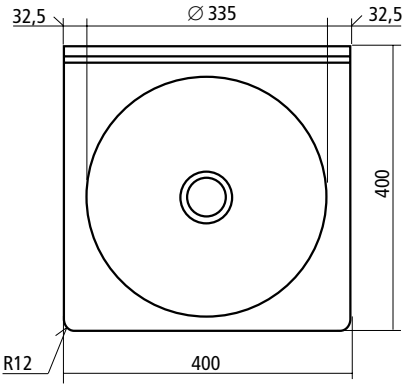
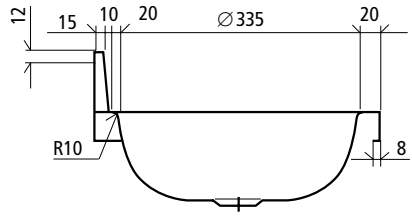
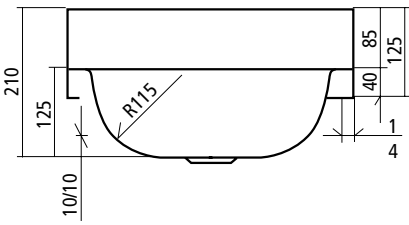

rozmery v mm

Umývadlá

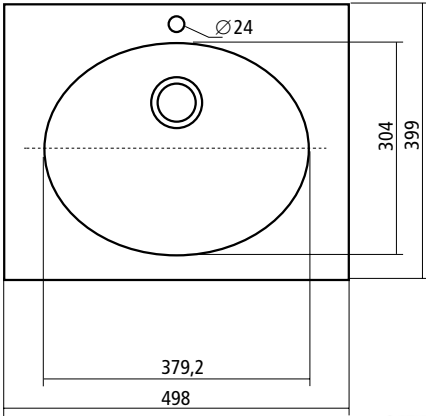
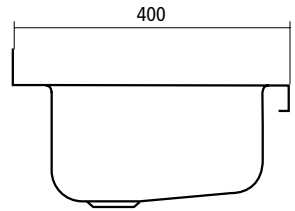
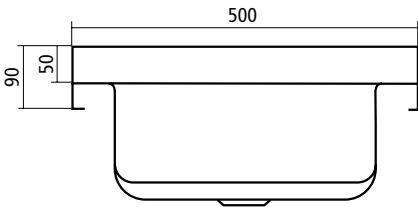

rozmery v mm



Vovarovacie drezy



Ide o celú radu výliskov rôznych rozmerov a hĺbok, ktoré sa používajú pri konštrukcii špeciálnych umývacích dosiek pre veľkokuchynské zariadenia a barové pulty alebo ako súčasť vybavenia vedeckých či lekárskeho pracovísk. Sú vyrobené z nerezovej ocele podľa normy AISI 304 s hrúbkou 1 mm a sú dodávané so za-guľatými hranami. Mimo toho sú vybavené odpadovým otvorom pre napo-jeenie na odlišné svetlosti potrubia. Povrch štandardného prevedenia je prebrúsený scotch-brite. Na žiadosť je taktiež možné zaistiť výrobu tohto produktu z nerezovej ocele podľa normy AISI 316.

Vovarovacie drezy

Vovarovacie drezy pre reštauračné zariadenia

V objednávke je nutné špecifikovať typ a umiestnenie otvoru pre odpad.

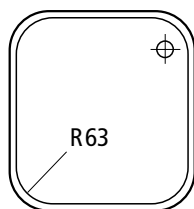

400 x 400 x 200	D02 404020 R
400 x 400 x 250	D02 404025 R
400 x 400 x 300	D02 404030 R

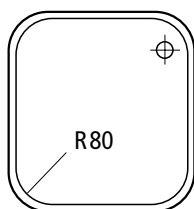

400 x 400 x 200	D02 404020
400 x 400 x 250	D02 404025
400 x 400 x 300	D02 404030

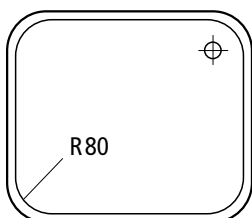

500 x 400 x 200	D02 504020
500 x 400 x 250	D02 504025
500 x 400 x 300	D02 504030 R

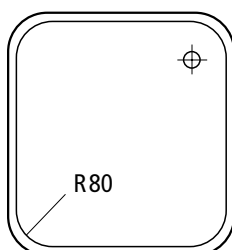

500 x 500 x 250	D02 505025
500 x 500 x 300	D02 505030
500 x 500 x 350	D02 505035

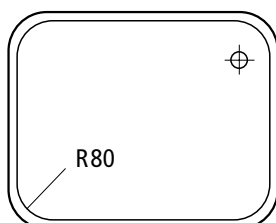

600 x 450 x 300	D02 604530 R
600 x 450 x 350	D02 604535 R

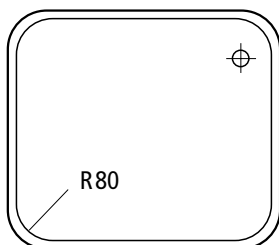

600 x 500 x 250	D02 605025
600 x 500 x 300	D02 605030
600 x 500 x 320	D02 605032
600 x 500 x 350	D02 605035 R

rozmery v mm

Vovarovacie drezy

Vovarovacie drezy pre barové pulty

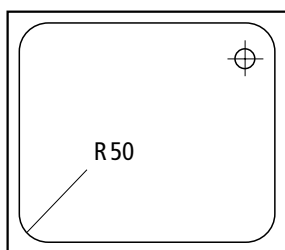

290 x 340 x 180	D02 293418 R
290 x 340 x 200	D02 293420 R
290 x 340 x 220	D02 293422 R

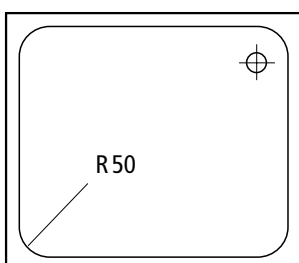

290 x 400 x 200	D02 294020 R
-----------------	--------------

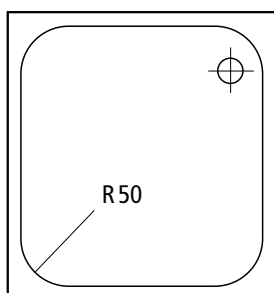

330 x 330 x 160	D02 333316
330 x 330 x 180	D02 333318 R
330 x 330 x 200	D02 333320 R

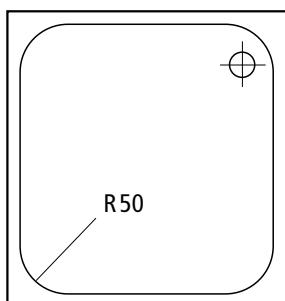

340 x 400 x 160	D02 344016
340 x 400 x 180	D02 344018 R
340 x 400 x 200	D02 344020 R
340 x 400 x 220	D02 344022 R

rozmery v mm

Vovarovacie drezy

Rozmery otvorov pre odpad

A

Otvor objímky prípojky k odpadu 3" 1/2

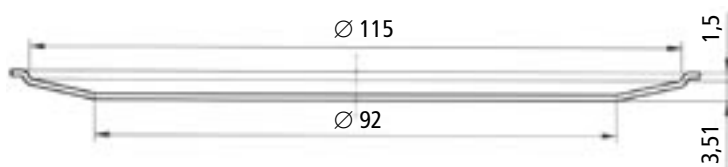

B

Otvor objímky prípojky k odpadu 2"

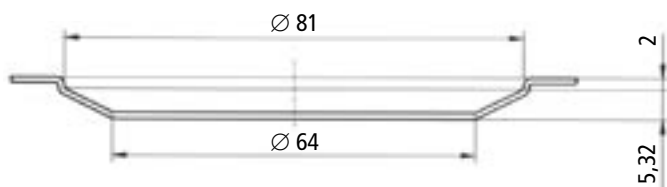

C

Otvor objímky prípojky k odpadu 1" 1/2

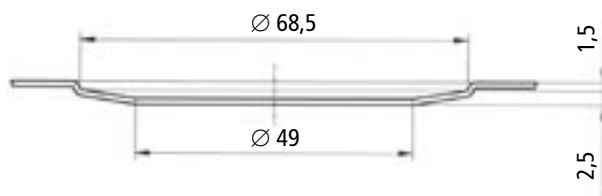

E

Otvor objímky prípojky k odpadu 1" 1/2

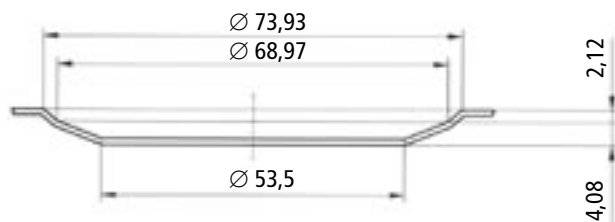

F

Otvor objímky prípojky k odpadu 1" 1/2

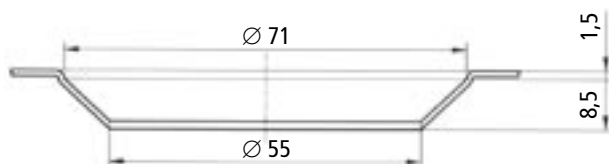

rozmery v mm



Vane pre vodnú kúpeľ Gastronorm (Bagnomaria)

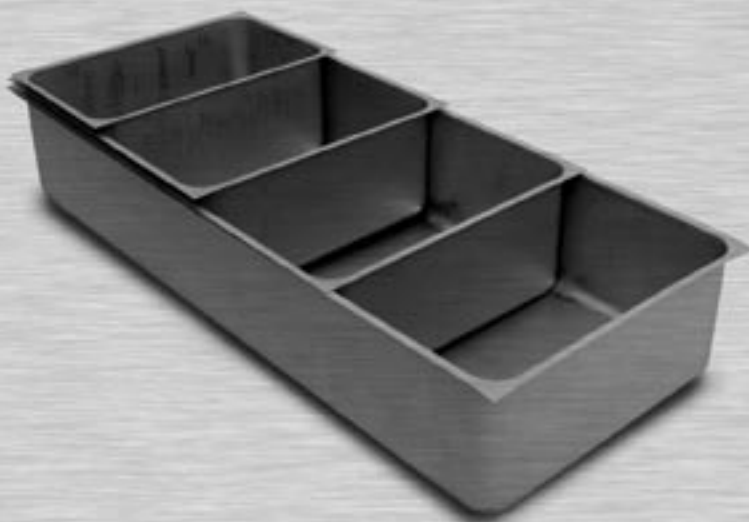

Škála normalizovaných vaní zahrňuje typy 1/1,2/1,3/1,4/1 s rôznymi hĺbkami, slúžiacich na zostavenie:

- pultov pre samoobslužné prevádzky, mrazené a chladené potraviny,
- termických vozíkov,
- umývadiel pre namáčanie alebo na predpieranie

Všetky uvedené vane sú zhotovené z nerezovej ocele AISI 304 s hrúbkou 1 mm a sú vybavené výliskami pre polohovanie deliacich priečok. Na objednávku môžu byť doplnené odpadnými otvormi pre prípojky k odpadu o svetlostiach 1/2", 3/4", 1".

Vane pre vodnú kúpeľ Gastronorm

Vane pre vodnú kúpeľ Gastronorm

V objednávke je nutné špecifikovať typ a umiestnenie otvoru pre odpad.

TYP 1/1

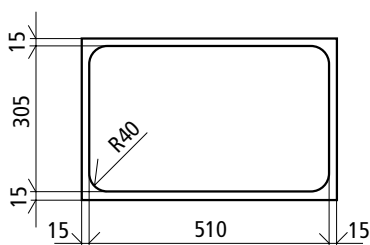
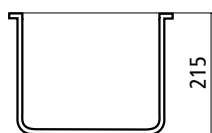
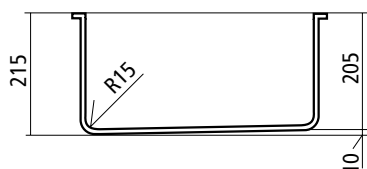

kód	vnútorné rozmery
D05 VB 11170	510 x 310 x 170
VB 11215	510 x 310 x 215
VB 11230	510 x 310 x 230

TYP 2/1

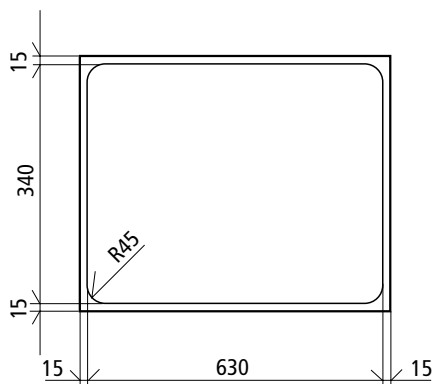
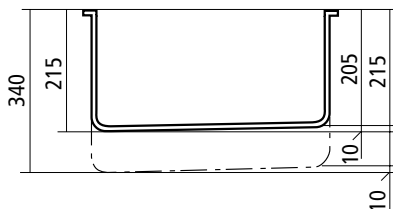
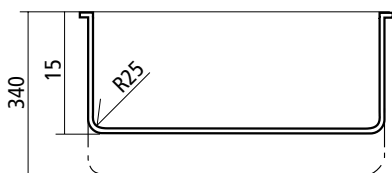

kód	vnútorné rozmery
D05 VB 21030P	630 x 510 x 30 *
VB 21030	630 x 510 x 30
VB 21050P	630 x 510 x 50 *
VB 21050	630 x 510 x 50
VB 21170	630 x 510 x 170
VB 21215	630 x 510 x 215
VB 21230	630 x 510 x 230

*max. rozmer vane 1020 x 870 mm

rozmery v mm

Vane pre vodnú kúpeľ Gastronorm

Vane pre vodnú kúpeľ Gastronorm

TYP 3/1

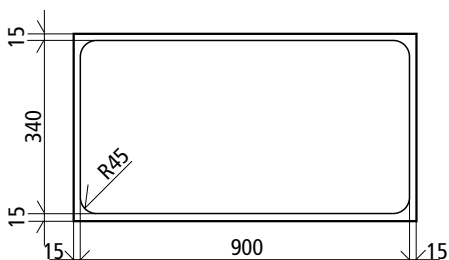
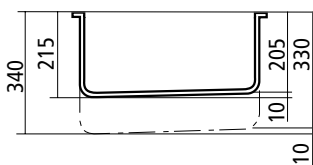
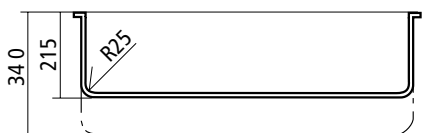

kód	vnútorné rozmery
D05 VB 31030P	960 x 510 x 30 *
VB 31030	960 x 510 x 30
VB 31050P	960 x 510 x 50 *
VB 31050	960 x 510 x 50
VB 31170	960 x 510 x 170
VB 31215	960 x 510 x 215
VB 31340	960 x 510 x 340

*max. rozmer vane 1350 x 870 mm

TYP 4/1

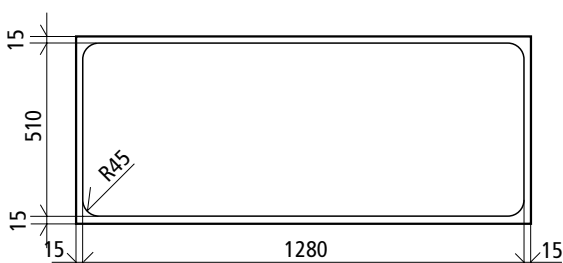
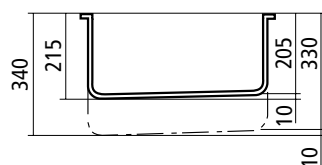
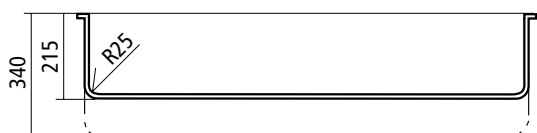

kód	vnútorné rozmery
D05 VB 41030P	1280 x 510 x 30 *
VB 41030	1280 x 510 x 30
VB 41050P	1280 x 510 x 50 *
VB 41050	1280 x 510 x 50
VB 41170	1280 x 510 x 170
VB 41215	1280 x 510 x 215
VB 41340	1280 x 510 x 340

*max. rozmer vane 1800 x 1000 mm

rozmery v mm

Vane pre vodnú kúpeľ Gastronorm



Otvory pre prípojky k odpadu

1"

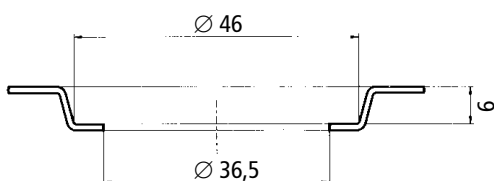

3/4"

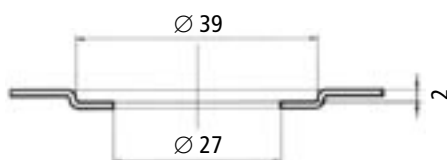

1/2"

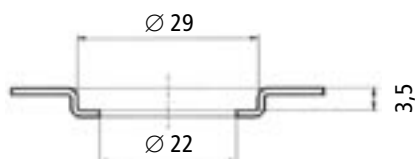

Výlisky pre polohovanie priečok

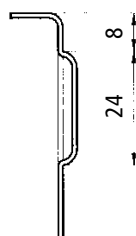
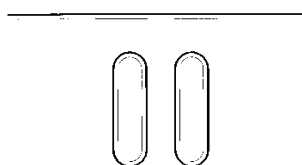
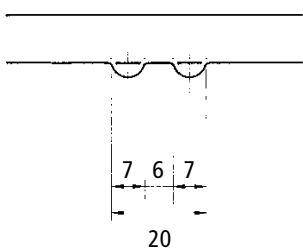

rozmery v mm



ANTI KOROVÉ MATERIÁLY



Vrchné dosky s vovarenými vaňami
pre vodnú kúpeľ

Nerezová oceľ AISI 304

Vrchné dosky pre vodnú kúpeľ

Vrchné dosky s vovarenými vaňami pre vodnú kúpeľ

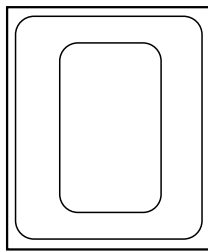
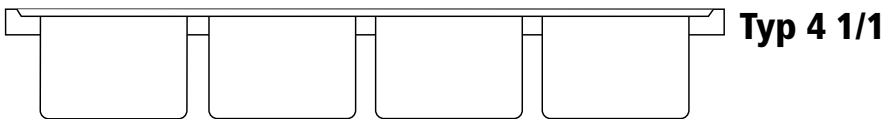
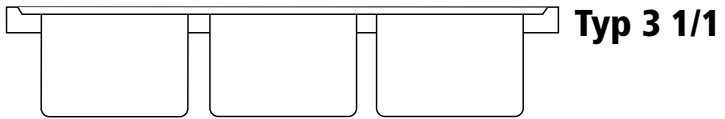
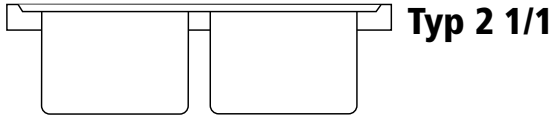

typ	rozmary vane	rozmer vrchnej dosky
1/1	510 x 310 x 215	600 x 400

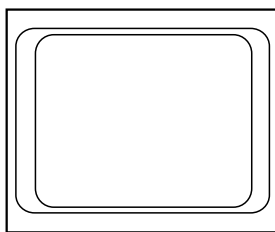

typ	rozmary vane	rozmer vrchnej dosky
2/1	630 x 510 x 215	750 x 600

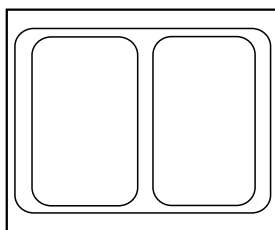

typ	rozmary vane	rozmer vrchnej dosky
2 1/1	510 x 310 x 215	750 x 600

rozmary v mm

Vrchné dosky pre vodnú kúpeľ

Vrchné dosky s vovarenými vaňami pre vodnú kúpeľ

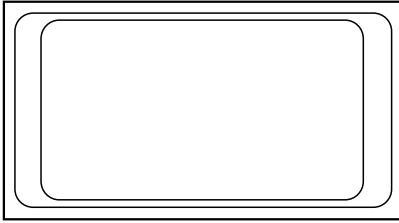

typ	rozмеры vane	rozmer vrchnej dosky
3/1	960 x 510 x 215	1100 x 600

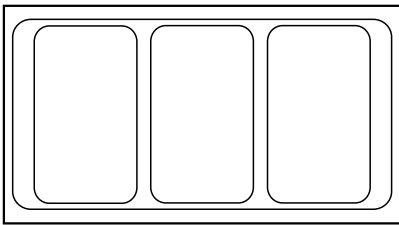

typ	rozмеры vane	rozmer vrchnej dosky
3 1/1	510 x 310 x 215	1100 x 600

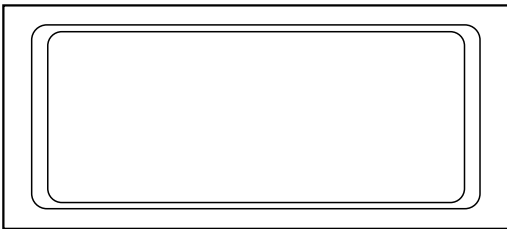

typ	rozмеры vane	rozmer vrchnej dosky
4/1	1280 x 510 x 215	1450 x 600

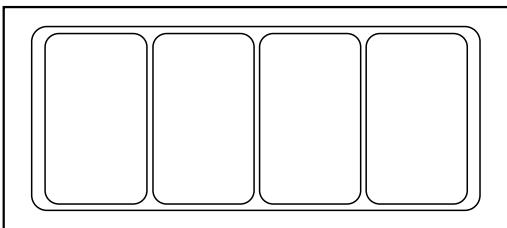

typ	rozмеры vane	rozmer vrchnej dosky
4 1/1	510 x 310 x 215	1450 x 600

rozмеры v mm



ANTIKOROVÉ MATERIÁLY



Centrála BRATISLAVA

Ulica svornosti 100
časť Podunajské Biskupice
820 11 Bratislava 211
tel.: 02 / 4020 3300
fax: 02 / 4020 3304
e-mail: blava@italinox.sk

Prevádzka ROŽŇAVA

Šafárikova 154 • 048 01 Rožňava
tel.: 058 / 7877777
fax: 058 / 7877788
e-mail: obchod@italinox.sk

Prevádzka ŽILINA

Dlhá 88 • 010 09 Žilina – Bytčica
tel.: 041 / 500 68 90-1
fax: 041 / 500 68 92
e-mail: zilina@italinox.sk

www.italinox.sk